

# Formula65

**Rettungszeichen- oder Sicherheitsleuchte<sup>1</sup>** hoher Schutzart in universeller Version, flaches Gehäuse und klare konvex geformte Lichtaustrittsfläche, mit Klick-Verschließen. Lichtlenkung durch komplex geformten Reflektor.

Lieferbare Versionen: Wandanbau/-einbau (1-seitige Kennzeichnung durch selbstklebende Folien), Deckenanbau/-einbau, Pendel und Ausleger (2-seitige Kennzeichnung durch wechselbare Display-Scheibe)

**Vorteile:**

- Universaltype für unterschiedliche Einsatzzwecke
- kompaktes Design plus hohe Schutzart
- minimale Wartungskosten durch lange Lampenlebensdauer
- einfaches Handling durch Quick-System mit integrierter Wasserwaage

<sup>1</sup>Beschreibung der gleichen Typen als Sicherheitsleuchte siehe separates Datenblatt.

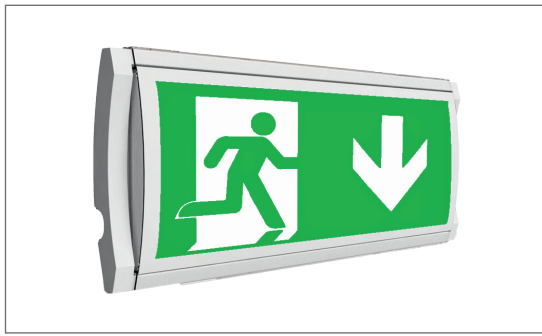

**Technische Daten**

**Montage:**  
Wandanbau / -einbau, Deckenanbau / -einbau, Pendel, Ausleger  
(Mit Einbaugehäuse für Massivwände und -decken IP40)

**Gehäuse:**  
Polycarbonat, weiß (RAL 9003)

**Abdeckung:**  
Polycarbonat, klar

**Reflektor:**  
Polycarbonat, weiß

**Display-Scheibe:**  
PMMA, bedruckt

**Klemmen:**  
Steckkontakt, 2,5mm<sup>2</sup>, 2-fach

**Einzelbatterie**

**Netzversorgung:**  
198V-254V/50Hz

**Umgebungstemperatur:**  
0 bis +40°C

**Schaltung:**  
Dauer oder Bereitschaft

**Zentrale Versorgung**

**Netzversorgung:**  
198V-254V/50Hz

**Batterieversorgung:**  
176V-254 V

**Umgebungstemperatur:**  
-10 bis + 40°C

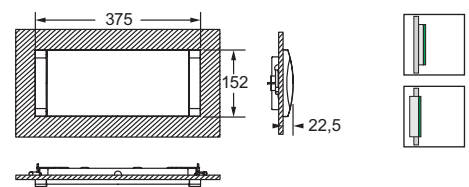
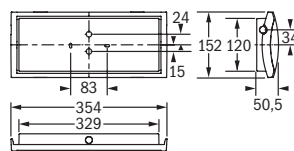

Wand-Ausnehmung  
370 x 130

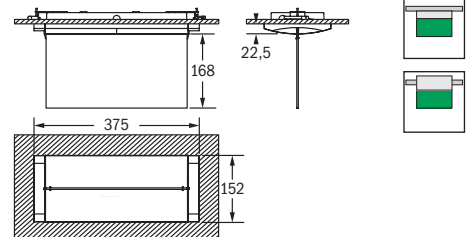
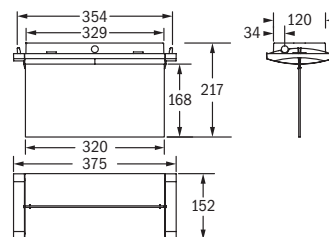
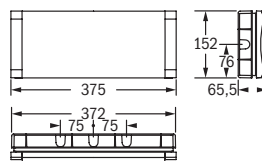

Decken-Ausnehmung  
370 x 130

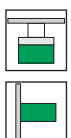
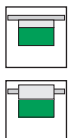
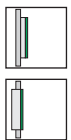
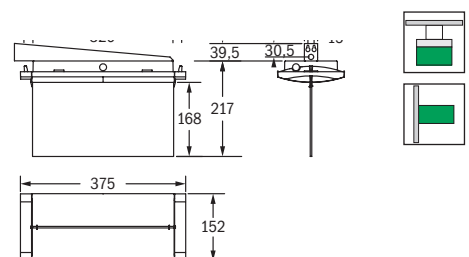
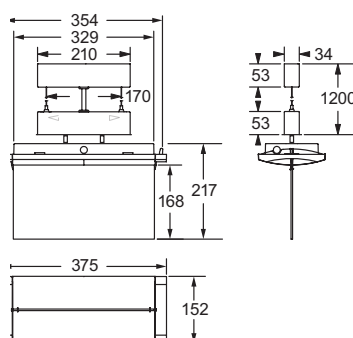
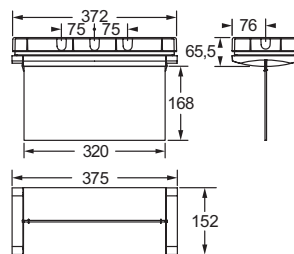

Bestellnummer	EW Lampe	Betriebsdauer	Batterietyp	Batteriespannung	Batteriekapazität	Lichtstrom (Batteriebetrieb)	Autotest	Logica	Logica FM
Wandanbau / -einbau (1-seitige Kennzeichnung), Deckenanbau / -einbau, Pendel und Ausleger (2-seitige Kennzeichnung) <sup>1</sup>									
<b>NBR2436SA</b>	25/30 LED 3,2W	1h/3h	NiMH	2 x 3,6V	1,20Ah	550lm/275lm	x		
<b>NB19239</b>	25/30 LED 3,2W	1h/3h	NiMH	2 x 3,6V	1,20Ah	550lm/275lm		x	
<b>NB19245</b>	25/30 LED 3,2W	1h/3h	NiMH	2 x 3,6V	1,20Ah	550lm/275lm			x

<sup>1</sup> Für Wand- und Deckeneinbau, Pendel- und Auslegermontage zusätzlich erforderliches Zubehör bitte separat bestellen.

**Zentrale Versorgung**

Bestellnummer	EW Lampe	Leistungsaufnahme			Lichtstrom (Batteriebetrieb)	EVG	Sleb	Alog
		AC	DC					
Wandanbau / -einbau (1-seitige Kennzeichnung), Deckenanbau / -einbau, Pendel und Ausleger (2-seitige Kennzeichnung) <sup>1</sup>								
<b>TB16023</b>	25/30 LED 3,2W	6,0VA	3,8W		340lm	x		
<b>TB16024</b>	25/30 LED 3,2W	7,0VA	4,0W		340lm		x	
<b>TB16025</b>	25/30 LED 3,2W	7,0VA	4,0W		340lm			x

<sup>1</sup> Für Wand- und Deckeneinbau in Hohlwände / -decken, Pendel- und Auslegermontage zusätzlich erforderliches Zubehör bitte separat bestellen.

Im Lieferumfang enthalten	
Bestellnummer	Beschreibung
EW 25m	EW 30m
<b>FB19044M</b>	- Rettungszeichenfolienset
<b>FB19040</b>	<b>FB19040</b> Einbaugehäuse für Massivwände / -decken (Zentrale Versorgung)

Zubehör bitte separat bestellen	
Bestellnummer	Beschreibung
EW 25m	EW 30m
-	<b>E16041M-KIT-F65</b> Rettungszeichen-Displayscheibe
-	<b>E16040M-KIT-F65</b> Rettungszeichen-Displayscheibe
	<b>F95210</b> Pendelmontage-Adapter
	<b>F95401</b> Seilpendel, max. 1.200 mm
-	<b>FB19045</b> Ausleger
<b>FB19040</b>	<b>FB19040</b> Einbaugehäuse für Massivwände / -decken (Einzelbatterie)
<b>FB19041</b>	<b>FB19041</b> Einbauset für Hohldecken / -wände
<b>FB12194</b>	- Schutzkorb (Wandanbau)

